

办公用房设施设备采购合同

合同编号：_____

甲方：（买方）杭州市临平区星桥街道班荆社区居民委员会

乙方：（卖方）杭州天东家具有限公司

鉴证方：浙江中达工程造价事务所有限公司

甲、乙双方根据班荆社区新办公用房设施设备采购项目（项目编号：ZJZDCGLP-2024-067）公开招标的结果，签署本合同。

一、货物名称、型号、规格、配置、技术参数、数量及合同价款

序号	货物名称	型号规格配置 及技术参数	单价 (元)	数量 (批)	合价 (元)	备注
	设施设备	详见清单	398500	—	398500	
合计					398500	----
合同价款大写：叁拾玖万捌仟伍佰元整						

（合同价款包括含货款、运输保险费、标准附件、备品备件、专用工具、包装、运输、装卸、保险、税金、货到就位以及培训、保修等一切税金和费用及其他因本项目而产生的一切费用）。

二、技术资料

1、乙方应按招标文件规定的时间向甲方提供使用货物的有关技术资料。

2、没有甲方事先书面同意，乙方不得将由甲方提供的有关合同或任何合同条文、规格、计划、图纸、样品或资料提供给与履行本合同无关的任何其他人。即使向履行本合同有关的人员提供，也应注意保密并限于履行合同的必需范围。

三、权利担保

1、乙方应保证所提供的货物或其任何一部分均不会侵犯任何第三方的知识产权。

2、乙方保证所交付的货物的所有权完全属于乙方且无任何抵押、查封等产权瑕疵。

四、付款方式

第一次付款：甲方应于本合同签署后的2个工作日内，付合同总额的 50 %，即人民币 壹拾玖万玖仟贰佰伍拾 元整（¥ 199250）为定金，乙方在收到甲方定

金后即生产备货；

第二次付款：安装完毕验收合格后一周内，甲方向乙方支付合同余款，即人民币壹拾玖万玖仟贰佰伍拾元整(¥199250)。

五、转包或分包

1、本合同范围的货物，应由乙方直接供应，不得转让他人供应；

2、除非得到甲方的书面同意，乙方不得将本合同范围的货物全部或部分分包给他人供应；

3、如有转让和未经甲方同意的分包行为，甲方有权解除合同，并追究乙方的违约责任。

六、质保期

1、质保期两年。质保期内，因人为因素出现的故障不在免费保修范围内，超过保修期的机器设备，终生维修，维修时只收部件成本费。

七、交货期、交货方式及交货地点

1、交货期：合同签订结束后 30 天内完成所有设备的供货、安装、调试等；

2、交货方式：乙方负责运输、安装、调试；

3、交货地点：甲方指定地点。

八、货款支付

1、付款方式：通过验收合格后，支付合同价的 100%。以经临平区根据政府采购法等相关规定审核通过的合同相应条款为准。

九、税费

本合同执行中相关的一切税费均由乙方负担。

十、质量保证及售后服务

1、乙方应按招标文件规定的货物性能、技术要求、质量标准向甲方提供未经使用的全新产品。

2、乙方提供的货物在质保期内因货物本身的质量问题发生故障，乙方应负责免费更换。对达不到技术要求者，根据实际情况，经双方协商，可按以下办法处理：

(1)、更换：由乙方承担所发生的全部费用。

(2)、贬值处理：由甲乙双方协议定价。

(3)、退货处理：乙方应退还甲方支付的合同款，同时应承担该货物的直接费用（运输、保险、检验、货款利息及银行手续费等）。

3、如在使用过程中发生质量问题，乙方在接到甲方通知后在（2）小时内到达

甲方现场。

4、在质保期内，乙方应对货物出现的质量及安全问题负责处理解决并承担一切费用。

十一、货物包装、发运及运输

1、乙方应在货物发运前对其进行满足运输距离、防潮、防震、防锈和防破损装卸等要求包装，以保证货物安全运达甲方指定地点。

2、使用说明书、质量检验证明书、随配附件和工具以及清单一并附于货物内。

3、乙方在货物发运手续办理完毕后 24 小时内或货到甲方 48 小时前通知甲方，以准备接货。

4、货物在交付甲方前发生的风险均由乙方负责。

5、货物在规定的交付期限内由乙方送达甲方指定的地点视为交付，乙方同时需通知甲方货物已送达。

十二、调试和验收

1、甲方对乙方提交的货物依据招标文件、投标文件及其补充变更文件上的技术规格要求和国家有关质量标准进行现场初步验收，外观、说明书符合要求的，给予签收，初步验收不合格的不予签收。货到后，甲方需在五个工作日内验收。

2、乙方交货前应对产品作出全面检查和对验收文件进行整理，并列出清单，作为甲方收货验收和使用的技术条件依据，检验的结果应随货物交甲方。

3、甲方对乙方提供的货物在使用前进行调试时，乙方需负责供货并培训甲方的使用操作人员，并协助甲方一起调试，直到符合技术要求，甲方才做最终验收。

十三、违约责任

1、甲方无正当理由拒收货物的，甲方向乙方偿付拒收货款总值的(1)%违约金。

2、甲方无故逾期验收和办理货款支付手续的，甲方应按逾期付款总额每日千分之(1)向乙方支付违约金。

3、乙方逾期交付货物的，乙方应按逾期交货总额每日千分之(1)向甲方支付违约金，由甲方从待付货款中扣除。逾期超过约定日期 10 个工作日不能交货的，甲方可解除本合同。乙方因逾期交货或因其他违约行为导致甲方解除合同的，乙方应向甲方支付合同总值(1)%的违约金，如造成甲方损失超过违约金的，超出部分由乙方继续承担赔偿责任。

4、乙方所交的货物品种、型号、规格、技术参数、质量不符合合同规定及招标文件规定标准的，甲方有权拒收该货物，乙方愿意更换货物但逾期交货的，按乙方

逾期交货处理。乙方拒绝更换货物的，甲方可单方面解除合同。

十四、不可抗力事件处理

1、在合同有效期内，任何一方因不可抗力事件导致不能履行合同，则合同履行期可延长，其延长期与不可抗力影响期相同。

2、不可抗力事件发生后，应立即通知对方，并寄送有关权威机构出具的证明。

3、不可抗力事件延续 120 天以上，双方应通过友好协商，确定是否继续履行合同。

十五、诉讼

双方在执行合同中所发生的一切争议，应通过协商解决。如协商不成，可向甲方所在地法院起诉。

十六、合同生效及其它

1、招标文件、投标文件、更正公告、中标通知书、承诺函等均作为本合同组成部分，具有同等效力。

2、合同经双方法定代表人或其授权代表签字并加盖单位公章经代理公司鉴证后方可生效。

3、本合同未尽事宜，遵照《合同法》有关条文执行。

4、本合同一式六份，具有同等法律效力，甲乙双方，各执三份。

甲方（盖章）：

法定代表人：
或授权代表（签字）：

电话：

开户银行：

帐号：

乙方（盖章）：

法定代表人：
或授权代表（签字）：

电话：

开户银行：

帐号：









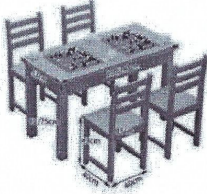
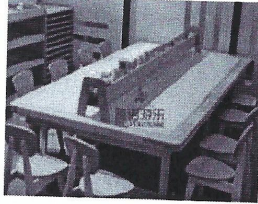
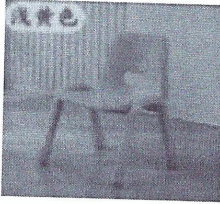
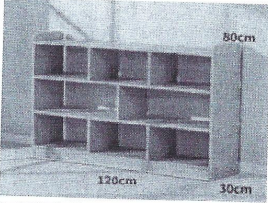
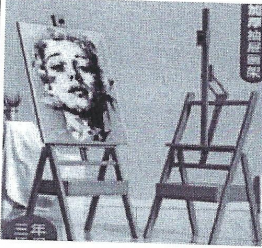
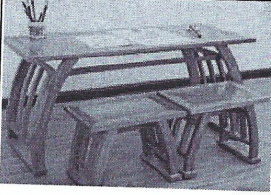

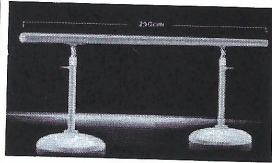
鉴证方（盖章）：

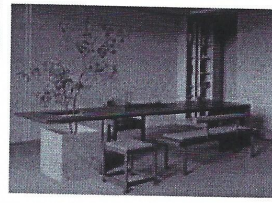
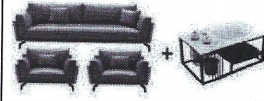
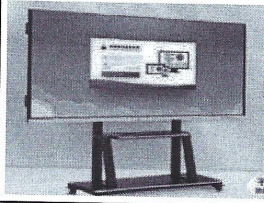
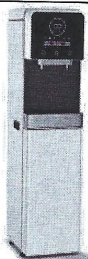
签约时间：2024年 11月 20日

签约地点：



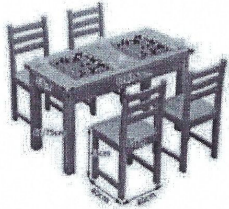
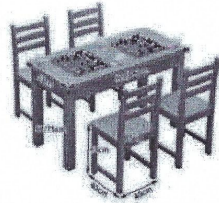

序号	名称	规格参数	数量	单位	图片	单价	金额
1	围棋桌	尺寸: 1200*530*620, 采用优质松木实木制作, 甲醛释放量符合国家标准, 木榫工艺制作。经过耐酸碱、防虫、防腐特殊处理, 不变形, 环保漆饰面, 经擦色油漆工艺处理, 木纹清晰, 色泽美观。	16	张		260	4160
2	围棋椅	常规, 采用优质松木实木制作, 甲醛释放量符合国家标准, 木榫工艺制作。经过耐酸碱、防虫、防腐特殊处理, 不变形, 环保漆饰面, 经擦色油漆工艺处理, 木纹清晰, 色泽美观。	65	只		65	4225
3	画画桌	尺寸: 2400*1200*550, 采用优质松木实木制作, 甲醛释放量符合国家标准, 木榫工艺制作。经过耐酸碱、防虫、防腐特殊处理, 不变形, 环保漆饰面, 经擦色油漆工艺处理, 木纹清晰, 色泽美观。	1	张		4255	4255
4	画画椅	常规, 坐高 35 公分	12	只		110	1320
5	画画收纳架	尺寸 1200*300*800, 采用优质松木实木制作, 甲醛释放量符合国家标准, 木榫工艺制作。经过耐酸碱、防虫、防腐特殊处理, 不变形, 环保漆饰面, 经擦色油漆工艺处理, 木纹清晰, 色泽美观。	2	组		360	720
6	画架	常规, 采用优质松木实木制作, 甲醛释放量符合国家标准, 木榫工艺制作。经过耐酸碱、防虫、防腐特殊处理, 不变形, 环保漆饰面, 经擦色油漆工艺处理, 木纹清晰, 色泽美观。	10	只		250	2500
7	书法桌椅(套)	尺寸 1200*400*700, 采用优质松木实木制作, 甲醛释放量符合国家标准, 木榫工艺制作。经过耐酸碱、防虫、防腐特殊处理, 不变形, 环保漆饰面, 经擦色油漆工艺处理, 木纹清晰, 色泽美观。	10	套		810	8100



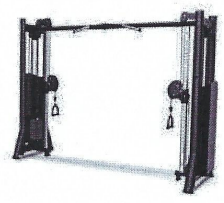

8	舞蹈把杆 2.5米	2.5米长舞蹈把杆	3	根		460	1380
9	音响 17寸	常规	2	台		670	1340
10	接待桌组合 4件	3米长桌子一张椅子3把	1			9200	9200
11	3+1+1+茶几	常规,1、面料柔软贴手,透气性好。经精细裁剪,用高速衣车及粗线车制,直接包面,沉稳舒适。 2、选用优质锰蛇簧垫底,多层强力拉筋包背,具有回力好,经久耐用的特性。座垫采用特硬棉底座,中密度海绵居中,高弹海绵敷面,软硬适中。沙发脚采用实铁脚,承托力好。	1	套		4305	4305
12	一体机 75寸	屏幕尺寸:75寸 基本功能:触摸, CPU:15,内存:8G,硬盘:256G 态	3	台		10000	30000
13	直饮机	净水器商用直饮机加热一体机办公室家用过滤器自来水饮水机	1	台		1969	1969
14	折叠椅	1、背板、座板:PP加纤维 2、脚架:钢管喷粉烤磨沙面,要求后脚配置隐形轮,方便搬运 3、板座可翻起,可前后推叠,节省空间,方便使用。	40	只		630	25200

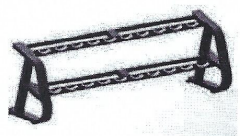
15	理发椅	1、面材：采用优质环保皮饰面，柔软贴手，透气性好经精细裁剪，直接包面，沉稳舒适。海绵：座垫采用高密度海绵，软硬度适中。2、技术说明：面料光泽度好，透气性强，柔软且富有韧性。	1	张		625	625
16	桌子 3.2 米长	采用优质松木实木制作，甲醛释放量符合国家标准，木榫工艺制作。经过耐酸碱、防虫、防腐特殊处理，不变形，环保漆饰面，经擦色油漆工艺处理，木纹清晰，色泽美观。	1	张		2850	2850
17	椅子 (一 组 2 把)	采用优质松木实木制作，甲醛释放量符合国家标准，木榫工艺制作。经过耐酸碱、防虫、防腐特殊处理，不变形，环保漆饰面，经擦色油漆工艺处理，木纹清晰，色泽美观。	5	张		598	2990
18	课桌	采用优质松木实木制作，甲醛释放量符合国家标准，木榫工艺制作。经过耐酸碱、防虫、防腐特殊处理，不变形，环保漆饰面，经擦色油漆工艺处理，木纹清晰，色泽美观。	8	张		220	1760
19	课椅	采用优质松木实木制作，甲醛释放量符合国家标准，木榫工艺制作。经过耐酸碱、防虫、防腐特殊处理，不变形，环保漆饰面，经擦色油漆工艺处理，木纹清晰，色泽美观。	32	张		56	1792
20	直饮 水机	步进式标准 一开水一纯水 R0 反渗透 (不锈钢外壳) 适用 20-50 人办公使用	1	台		6500	6500

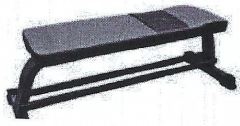
21	洗衣机	<p>滚筒洗烘干一体机 额定功率 (W): 1800</p> <p>产品尺寸(mm): 560 x 595 x 850 mm</p> <p>产品净重(kg): 64 kg 产品特点:</p> <p>① 健康除螨洗, 一键消毒洗</p> <p>② 空气洗, 智能烘干</p> <p>③ 多彩触摸屏, Wi Fi 智控</p> <p>④ 除螨洗, 大件洗, 羊毛洗, 羽绒服, 智能洗, 节能洗, 空气洗, 快洗 15'</p>	1	台		5000	5000
22	热水器+淋浴	<p>电热水器 80L</p> <p>额定功率(W): 2000</p> <p>产品尺寸(mm): 450*450*778 mm</p> <p>产品净重(kg): 26 kg</p> <p>产品特点:</p> <p>① 专利加长防电墙</p> <p>② 全厨用电监控</p> <p>③ 漏电报警提醒</p> <p>④ 一体成型内胆</p> <p>⑤ 简约机械旋钮款+淋浴喷头一套</p>	1	套		3000	3000
23	伸缩老人躺椅	<p>折叠床两用单人可折叠多功能</p>	4	把		1100	4400
24	桶装饮水机	<p>饮水机 摩卡金(温热款) 产品特点:</p> <p>① 高端摩卡金质感十足, 尽显时尚轻奢</p> <p>② 一体化钣金机架, 打破传统坚固耐用</p> <p>③ 一体集成水路板, 告别漏水隐患</p> <p>④ 旋钮式出水, 接水不必费力按压</p> <p>⑤ 聚能环热烧水快, 耐高温、抗腐蚀、无异味</p> <p>⑥ 密封性强, 水滴不易流入电路板, 防止引发漏电</p> <p>⑦ 常温/制冷一体, 四季水润不缺席</p> <p>⑧ 钢化玻璃双开门, 美观防爆防尘防虫</p>	4	台		599	2396
25	电烤箱	<p>产品容量: 40L</p> <p>产品毛重: 10.4KG</p> <p>额定功率: 1800W</p> <p>产品条码: 6944271663448</p> <p>包装尺寸: 610*470*460mm</p>	1	台		399	399
26	电磁炉	<p>产品档位: 8 档</p> <p>产品毛重: 2.5kg</p> <p>额定功率: 2200W</p> <p>产品条码: 6939962778150</p> <p>包装尺寸: 342*110*477mm</p> <p>装箱明细: 1 台/箱</p> <p>1、八档火力, 随心所控</p> <p>2、两大智能操作, 定时+暂停</p> <p>3、纵向传热, 横向隔热。安全使用</p> <p>4、汉森高强面板, 耐高温, 耐冲击</p>	1	台		300	300

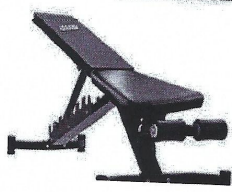
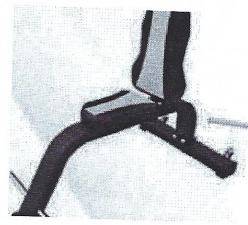
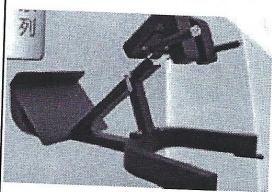
27	微波炉	<p>产品容量: 21L 产品毛重: 12kg 额定功率: 700W 产品条码: 6944271654354 包装尺寸: 536*430*347mm</p>	1	台		699	699
28	咖啡机	<p>德国美式咖啡机全半自动家用小型现煮迷你办公室煮滴漏式</p>	1	台		420	420
29	冰箱	<p>产品特点: ① 190L 大冷藏+18L 变温+119L 冷冻 ② 立体多维送风, 独立循环制冷 ③ 匠心打磨轻奢美感, 风冷不结霜 ④ 美味不串味, 铂金净味 ⑤ 变频制冷, 三区分储大容量 ⑥ 新鲜无异味, 恒温亦节能, 满足大家庭用量 产品容量(L): 327L 产品尺寸(mm): 深 618 x 宽 673 x 高 1835 mm 产品净重(kg): 68.7kg 产品容量(L): 210L 产品尺寸(mm): 深 544mm; 宽 595mm; 高 1759mm 产品净重(kg): 58kg</p> <p>产品特点: ① 111L 大冷藏+42L变温+57L 冷冻, 三口之家所需容积经典款 ② 从开机、制冷、待机、保温全程节能, 是所有家庭的一致选择 ③ 化冻省时切不费力, 中门保鲜冷冻, 省时省力 ④ 动低温补偿, 知冬夏, 持久保鲜 ⑤ 1.5kg 冷冻力+升级丝管蒸发器</p>	1	台		3799	3799
30	冰箱	<p>产品特点: ① 111L 大冷藏+42L变温+57L 冷冻, 三口之家所需容积经典款 ② 从开机、制冷、待机、保温全程节能, 是所有家庭的一致选择 ③ 化冻省时切不费力, 中门保鲜冷冻, 省时省力 ④ 动低温补偿, 知冬夏, 持久保鲜 ⑤ 1.5kg 冷冻力+升级丝管蒸发器</p>	1	台		2000	2000
31	商用跑步机	<p>有效跑步面积: 520x1500mm 持续. DCc 马达功率. 1.25HP 峰值: 4.0HP 持续: 4.5H 10.1 寸高清触摸显示屏 (wifi)MP3/USB 标配冬自动加油 水杯, Pu 发泡扶手 配置功能: IP 支架 15%电动升降 速度范围: 0.8-20km/h 风 跑台面积: 1500*670 跑带规格: 2980x520x1.8T</p>	3	台		6400	19200
32	商用椭圆机	<p>尺寸: 2120*760*1690 重量: 97kg</p>	2	台		4700	9400



33	高级风阻划船器	<p>MaxLoading/最大负载 100KGS BrakingSystems/制动系统 Magnetic system/磁控系统 Assembly Size/装配尺寸 1730*500*800mm AdjustResistance/调节阻力 Rotationtype/旋转调节 CartonSize/包装尺寸 1025*210*695mm Handlebar/把手 Foam/泡棉 N.W./G.W./净重/毛重 24/28KG Weight Flywheel/飞轮重量 2.5KGS ContainerLoading/装柜量:20/40/40" 200/414/447PCS</p>	2	台		1500	3000
34	大飞鸟迈宝赫	<p>框架: 主架管采用 60*120*3T 正椭圆管材, 管材设计圆润, 外观高端大气; 训练图: 采用PVC 贴纸, 背敷 3M 高粘度胶, 防潮耐腐 轴承采用国内顶级人本轴承 整机尺寸(mm): 3460*1020*2370</p>	1	台		8800	8800
35	史密斯机悍德森	<p>组装尺寸: 1050*2070*2100mm 外箱尺寸: 1790*450*180mm/2060*170*135mm 净重: 85KG 毛重: 87KG, 产品特点: 深蹲架配置杠铃片存储架, 可加载配置 300KG 杠铃片运动, 不卡涩, 配置安全防脱装置, 实心电镀导杆, 可做单杠引体向上, 角度可以调节变化、可双杠运动、可深蹲运动、下斜卧推、杠铃平卧推, 上斜卧推功能。 最大承重: 150KG。</p>	1	台		3600	3600
36	双层哑铃架(两端折弯)	<p>尺寸: 740*2460*810 重量: 115kg</p>	1	台		2450	2450
37	哑铃	<p>(2.5/5/7.5-25kg) *2, 共计 275kg</p>	275	台		13	3575
38	平凳 会军	<p>尺寸: 1320*450*100mm 重量: 20kg</p>	1	台		684	684

39	可 调 式 哑 铃 练 习 凳	尺寸: 1190*510*210mm 重量: 23kg	1	台		1044	1044
40	推 肩 凳	尺寸: 1170*760*820mm 重量: 35kg	1	台		1000	1000
41	罗 马 椅 会 军	尺寸: 1220*860*960mm 重量: 60kg	1	台		1980	1980
42	奥 林 匹 克 曲 杆	50MM DIAMETER , 1200MM LONG	1	台		160	160
43	奥 林 匹 克 直 杆	50MM OLYMPIC CHROME BAR 2200MM LONG	1	台		310	310
44	安 装 费	搬运上楼安装调试	1	项		5000	5000
45	主 席 桌	面材: 选用国内优质三聚氰胺防火板饰面, 表面平滑光洁, 容易维护清洗, 硬度高, 耐磨、耐热性好。 基材: 采用符合国家 E1 级标准的优质环保型实木颗粒板。封边: 选用优质同色 PVC 封边条。五金配件: 优质五金件, 所有五金配件全部经过防锈、防腐处理。	2	组		1250	2500



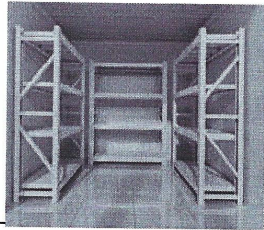

46	演讲台	演讲台发言台 尺寸长 45cm 宽 40cm 高 1100cm	1	个		360	360
47	主席椅	1、面材：采用优质环保皮饰面，柔软贴手，透气性好经精细裁剪，直接包面，沉稳舒适。海绵：座垫采用高密度海绵，软硬度适中。2、技术说明：面料光泽度好，透气性强，柔软且富有韧性。	5	只		590	2950
48	小会议桌	面材：选用国内优质三聚氰胺防火板饰面，表面平滑光洁，容易维护清洗，硬度高，耐磨、耐热性好。基材：采用符合国家 E1 级标准的优质环保型实木颗粒板。封边：选用优质同色 PVC 封边条。五金配件：优质五金件，所有五金配件全部经过防锈、防腐处理。	50	张		660	33000
49	会议椅	1. 饰面：采用网布饰面。2. 椅座：采用高密度弹性海绵，长久使用不变形，不塌陷，且设计符合人体工程学。3. 椅架可折叠，牢固耐用。	100	只		350	35000
50	会议桌	面材：选用国内优质三聚氰胺防火板饰面，表面平滑光洁，容易维护清洗，硬度高，耐磨、耐热性好。基材：采用符合国家 E1 级标准的优质环保型实木颗粒板。封边：选用优质同色 PVC 封边条。五金配件：优质五金件，所有五金配件全部经过防锈、防腐处理。	1	组		6850	6850
51	会议椅	1. 饰面：采用优质环保皮饰面，耐磨性强，透气性好。2. 椅座：采用高密度海绵，长久使用不变形，不塌陷，且设计符合人体工程学。3. 下架：弓子脚，牢固耐用。	20	只		350	7000

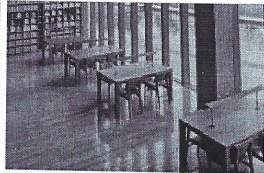
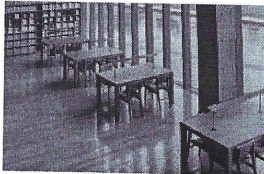
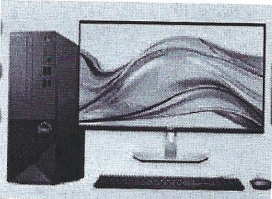

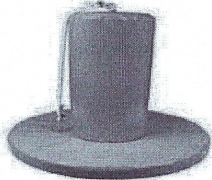
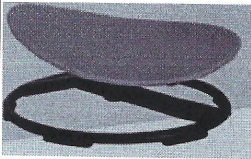

52	旁听椅	1. 饰面：采用网布饰面。2. 椅座：采用高密度弹性海绵，长久使用不变形，不塌陷，且设计符合人体工程学。3. 椅架可折叠，牢固耐用。	10	只		350	3500
53	二人位办公桌	面材：选用国内优质三聚氰胺防火板饰面，表面平滑光洁，容易维护清洗，硬度高，耐磨、耐热性好。基材：采用符合国家 E1 级标准的优质环保型实木颗粒板。封边：选用优质同色 PVC 封边条。五金配件：优质五金件，所有五金配件全部经过防锈、防腐处理。	2	组		2050	4100
54	办公椅	1. 饰面：采用优质环保皮饰面，耐磨性强，透气性好。2. 椅座：采用高密度海绵，长久使用不变形，不塌陷，且设计符合人体工程学。3. 下架：弓子脚，牢固耐用。	2	只		430	860
55	接待椅	1. 饰面：采用网布饰面。2. 椅座：采用高密度弹性海绵，长久使用不变形，不塌陷，且设计符合人体工程学。3. 椅架固定，牢固耐用。	2	只		175	350
56	班台	面材：选用国内优质三聚氰胺防火板饰面，表面平滑光洁，容易维护清洗，硬度高，耐磨、耐热性好。基材：采用符合国家 E1 级标准的优质环保型实木颗粒板。封边：选用优质同色 PVC 封边条。五金配件：优质五金件，所有五金配件全部经过防锈、防腐处理。	1	张		2600	2600
57	班椅	1. 饰面：采用优质牛皮饰面，耐磨性强，透气性好。2. 椅座：采用高密度海绵，长久使用不变形，不塌陷，且设计符合人体工程学。3. 下架：五星椅脚，牢固耐用。	1	张		1500	1500

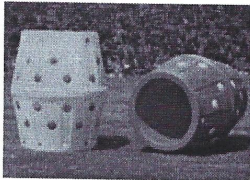

58	三人沙发	1、面料：采用优质环保皮饰面，柔软贴手，透气性好经精细裁剪，直接包面，沉稳舒适。海绵：座垫采用高密度海绵，软硬度适中。2、技术说明：面料光泽度好，透气性强，柔软且富有韧性。	1	只		1491	1491
59	花架	精选原材，结实耐用，多层置物，任意摆放，加厚板材，不占地方，高颜值花架，让人不得不爱	7	个		85	595
60	会客椅	1. 饰面：采用网布饰面。2. 椅座：采用高密度弹性海绵，长久使用不变形，不塌陷，且设计符合人体工程学。3. 椅架固定，牢固耐用。	6	只		320	1920
61	办公椅	1. 饰面：采用优质环保皮饰面，耐磨性强，透气性好。2. 椅座：采用高密度海绵，长久使用不变形，不塌陷，且设计符合人体工程学。3. 下架：弓子脚，牢固耐用。	20	只		430	8600
62	洽谈桌	面材：采用天然木皮贴面，无节疤，无裂纹，无朽木，色差过渡自然，木纹清晰，色泽一致，木皮拼接自然；基材：采用符合国家 E1 级标准的优质环保型中纤板，经国家绿色环保认证，环保标准。油漆：选用一线品牌环保油漆，有害物质限量符合国标要求，采用“五底三面”油漆工艺制作，达到色泽美观、不变色、光滑耐磨、手感好。五金配件：优质五金件，所有五金配件全部经过防锈、防腐处理。	1	张		900	900
63	洽谈椅	1. 饰面：采用优质环保皮饰面，耐磨性强，透气性好。2. 椅座：采用高密度海绵，长久使用不变形，不塌陷，且设计符合人体工程学。3. 下架：弓形椅脚，牢固耐用。	6	只		475	2850

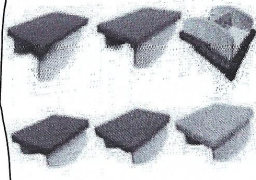
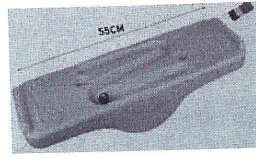

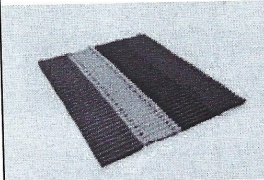
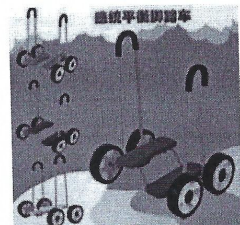
64	货架	采用优质冷轧钢板制作。表面处理：采用优质粉末，高压静电喷塑前经过 13 道前期处理，无甲醛释放量，各零部件表面应光滑、平整，不得有尖角、划口、凸起；涂膜色泽应一致，漆面均匀光亮、无任何流漆划伤。	6	组		830	4980
65	办公椅	1. 饰面：采用优质环保皮饰面，耐磨性强，透气性好。2. 椅座：采用高密度海绵，长久使用不变形，不塌陷，且设计符合人体工程学。3. 下架：五星脚，牢固耐用。	1	把		430	430
66	咖啡桌椅套六人组合	复古咖啡厅奶茶店书吧桌椅组合 民宿清吧餐厅卡座沙发接待洽谈休闲	3	套		3100	9300
67	休息桌	尺寸：1200*600*750 采用优质实木制作，所有木材都进行烘干及防蛀处理；抗压力强、木性坚韧、耐腐蚀性强，质地坚硬，不易吸水，强度大，不翘曲、变形，特点重硬、纹理直，结构牢固，色泽淡雅纹理美观，力学强度高，耐磨损。油漆采用优质环保油漆，具有透明度高、耐划伤、防黄变，具有无毒害，硬度大，耐磨性强，能长期保持漆面效果。	1	张		580	580
68	休息椅	常规尺寸 面料采用优质环保皮饰面。海棉采用PU 成型海棉，软硬适中，回弹性能好，坐感舒适。下架采用优质实木制作，所有木材都进行烘干及防蛀处理。油漆采用优质环保油漆，具有透明度高、耐划伤、防黄变，能长期保持漆面效果。坐垫采用优质环保皮饰面，优质五金件。	4	张		475	1900
69	电脑	台式电脑 3030SFF 酷睿 i5-14400	4	台		5999	23996



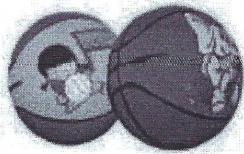
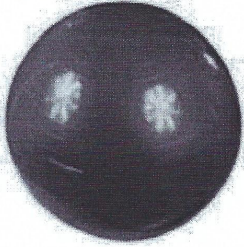
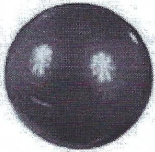
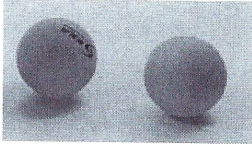

70	打印机 (彩打)	彩色 A3 打印自动双面复印一体机 家用连供喷墨商务办公	1	台		3485	3485
71	塑封机	A3/A4 铁壳塑封机照片过塑机过 胶机封塑相片压膜机覆膜机家用 办公商用封膜热塑文件全自动小 型封塑机】	1	台		387	387
72	白板 H 型, 90X1 50	齐富磁性钢化玻璃白板写字板支 架式带轮儿童黑板家用教学办公 会议记事业绩展示板可移动亚克 力书写白板培训用】	5	个		519	2595
73	直饮 机	净水器商用直饮机加热一体机办 公室家用过滤器自来水饮水机】	1	台		1969	1969
74	A 字 架	230*160*185	1	个		516	516
75	网 缆	常规	1	个		108	108

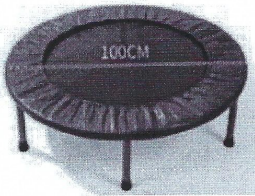
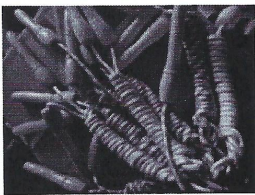
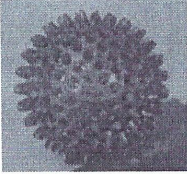
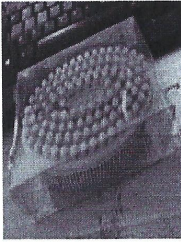

76	横抱桶	桶直径 30CM 长 86CM	1	个		180	180
77	竖抱桶	底部直径 64CM 上部直径 24CM 高度 59CM	1	个		180	180
78	旋转椅	54*28CM	2	个		156	312
79	大陀螺	80*40cm	1	个	 GTTSN-DZ-W066666666	180	180
80	滚筒	高 72*口径 48*腰径 63	1	个		198	198
81	独角椅	24*24CM	8	个		12	96

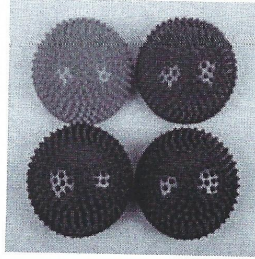
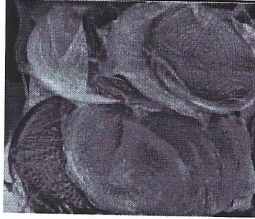

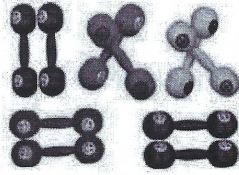

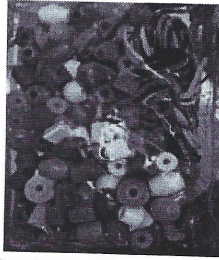

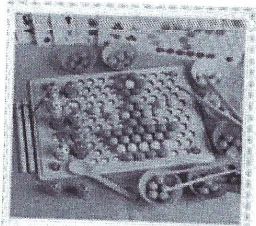
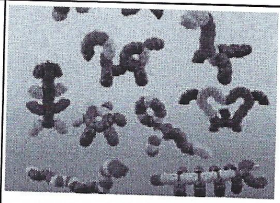
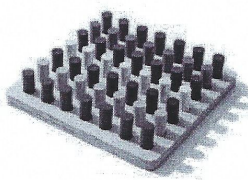
82	平衡台	40*30*15CM	4	个		66	264
83	平衡板	55*18*13CM	8	个		24	192
84	独木桥	单条 109*18.5*22cm	8	个		480	3840
85	平衡步道	长 145*宽 29CM	4	个		48	192
86	平衡脚踏车	常规	4	个		60	240
87	踩高跷	13*11CM	6	个		6	36

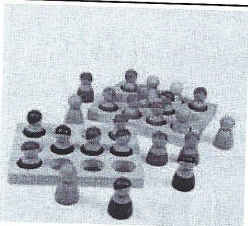

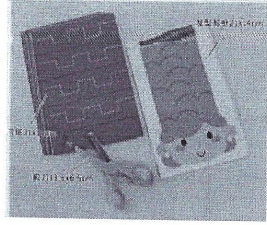
88	篮球	22CM	8	个		45	360
89	大软球	100CM	8	个		60	480
90	小软球	55cm	8	个		40	320
91	乒乓球	4CM	8	个		2	16
92	弹力球	25.5*13CM	2	个		15	30
93	羊角球	45CM	10	个		30	300





94	跳袋	规格: 50*70cm	6	个		18	108
95	蹦床	100CM	2	个		138	276
96	跳绳	2.5 米	4	对		5	20
97	小刺球	7CM	2	个		10	20
98	触觉刷	常规	2	个		12	24
99	带刺大笼球	85CM	1	个		48	48
100	大笼球	85CM	1	个		48	48

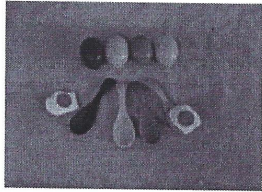
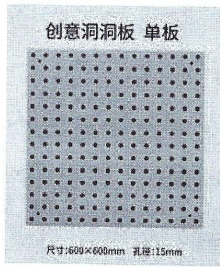

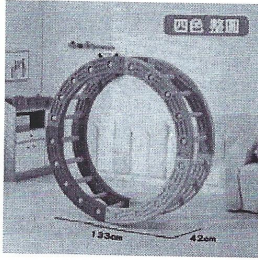
101	榴莲球	17*10cm	8	个		10	80
102	小刺垫	35CM	6	个		20	120
103	时空隧道	常规	1	个		1464	1464
104	儿童哑铃	19*6cm	8	套		3	24
105	握力器	常规	18	个		25	450
106	串珠子	常规	1	套		60	60

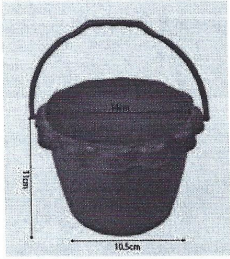



107	夹豆子	30*30*1CM	1	套		66	66
108	积木	300 件	1	套		90	90
109	木棍插板	常规	1	套		24	24
110	套圈	40*23CM4 象 16 圈	1	套		114	114
111	搭小人	常规	1	套		108	108

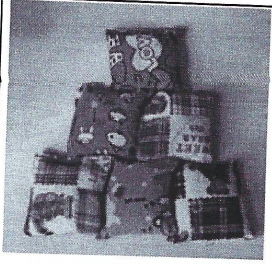

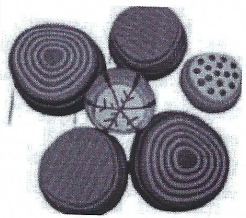
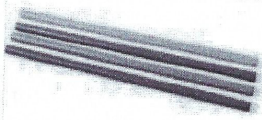
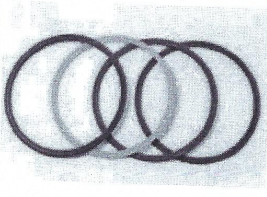
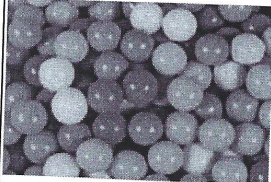

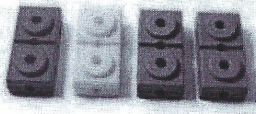
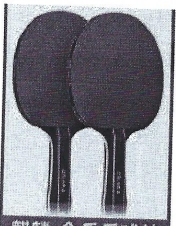
112	剪纸	16 张发型剪纸+48 张趣味剪纸+1 把剪刀	1	套		26	26
113	折纸	全世界孩子都爱玩的 100 款纸飞机	1	套		36	36
114	超清黏土	恩米超轻粘土小学生儿童专用无毒橡皮泥彩泥安全无味黏土 36 色 24 色幼儿园宝宝用 diy 手工制作太空彩泥橡胶泥	1	套		20	20
115	333	常规	8	套		54	432
116	拼图	【3-6 岁】全套 3 本磁性拼图	2	套		265	530
117	88 轨道	33*21CM	8	套		180	1440



148	高级 88 轨道	常规	2	套		36	72
119	平衡 勺	勺子 16*4.5CM 蛋 7.5*5.5CM 蛋黄 5*5CM	8	套		42	336
120	洞洞 板	600*600 孔径: 15mm	8	套		220	1760
121	大滑 板	大号 41*54CM	14	个		54	756
122	滑梯	320*80*55CM PU 软包+木+海绵	1	个		1104	1104
123	四分 之一 圆	133*42*6CM, 链接处为直接螺丝链 接无贴片, 颜色双色和四色	4	个		312	1248

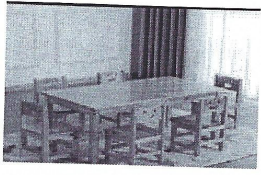
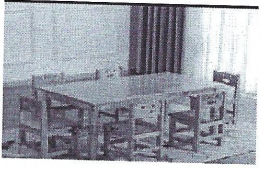
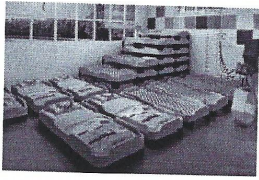

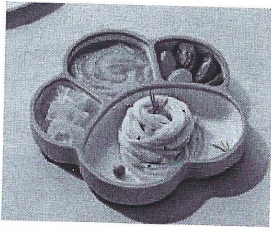

124	红桶	常规	8	个		5	40
125	雪糕筒	22.5*31CM	16	个		30	480
126	认知类卡片	动物认知类卡片	2	套		55	110
127	闪卡	常规	2	套		228	456
128	软垫	200*100*10cm	6	个		288	1728

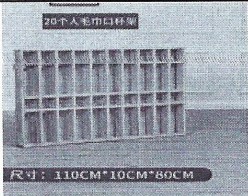

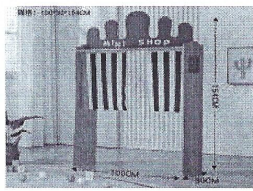
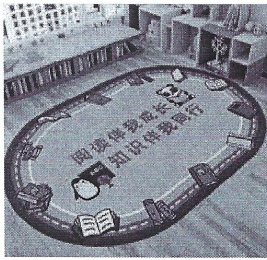
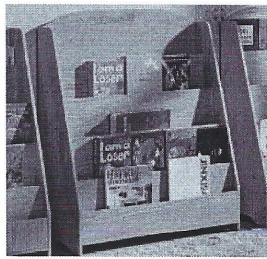
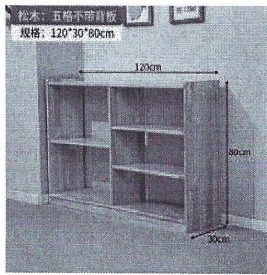

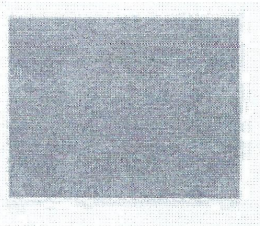
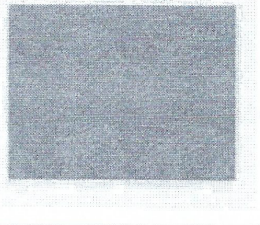
129	沙包	7*8CM	8	个		5	40
130	手垫脚垫	60*280CM	16	个		72	1152
131	彩虹过河石	常规	1	个		336	336
132	万象棍	常规	3	套		35	105
133	圈圈	常规	3	套		6	18
134	海洋球	7CM	1	套		500	500

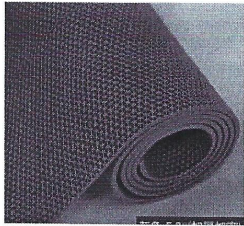

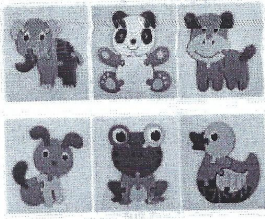

135	感统砖	常规	3	个	 <p>*规格27*13.5*9 *万款组合感统金砖1个</p>	30	90
136	乒乓球拍	双鱼乒乓球拍	4	套	 <p>麒麟·金乒乓球拍</p>	54	216
137	叠杯	彩盒包装尺寸： 单人款（6杯+49卡片） 17.8*9.5*7.8cm 杯子尺寸：10*7CM	8	个	 <p>双人竞速 对战叠杯 3+ 手脑并用</p>	18	144
138	仿真蔬菜水果	5CM-15CM	1	套		108	108
139	彩虹伞	5米	1	个		156	156

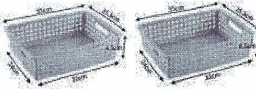
140	一桌六椅	幼儿园专用桌子实木儿童桌椅玩具宝宝早教学习书桌手工阅读写字桌	2	套		468	936
141	一桌四椅	幼儿园专用桌子实木儿童桌椅玩具宝宝早教学习书桌手工阅读写字桌	1	套		368	368
142	床	「幼儿园床午睡塑料床单人专用午休叠床儿童早教中心托管班小床」	15			85	1275
143	娃娃家区角帐篷	「室内儿童帐篷 ins 北欧宝宝印第安家用公主小房子女孩玩具游戏屋」	1			129	129
144	餐碗	「宝宝餐盘吸盘一体式分格盘婴儿硅胶碗辅食勺儿童餐具吃饭专用套装」	30	个		30	897
145	杯子	「纯色宝宝儿童小孩训练学水杯奶杯漱口直饮喝水防摔手柄杯200ml」	30	个		13	387

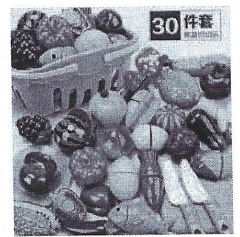
146	杯架 /毛巾架	幼儿园毛巾水杯架一体柜早教培 训中心实木儿童挂墙托育口杯毛 巾架	2			160	320
147	儿童 阅读 区沙 发	「儿童沙发懒人阅读角小孩女孩 专用沙发椅幼儿园可爱书角婴儿 小沙发」	2			38	76
148	游戏 门	幼儿园玩具柜实木儿童玩具收纳 架蒙氏教具柜书柜书架区角柜 组合	1	个		283	283
149	阅读 区垫 子	「绘本馆阅读区早教托育中心幼 儿园内教室地垫定制 logo 儿童 地毯」	1			108	108
150	绘本 架子	「儿童书架绘本架简易书报架学 生幼儿园图书柜展示架收纳柜白 原木色」	1			130	130
151	区角 柜子	「幼儿园实木玩具柜儿童收纳储 物架原木书柜鞋子鞋柜书架区角 柜组合」	6			165	990

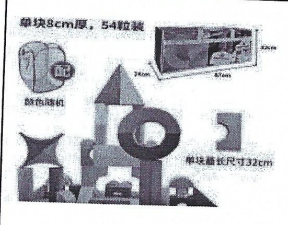
152	上墙毛展板	「定制彩色毛毡墙贴留言板幼儿园作品展示软木板照片墙背景墙面装饰」	3			70	210
153	上墙毛展板	「定制彩色毛毡墙贴留言板幼儿园作品展示软木板照片墙背景墙面装饰」	3			18	54
154	幼儿马桶	「儿童马桶坐便器男女宝宝小孩婴幼儿幼儿大号便盆尿盆尿桶厕所座便」	5			51	255
155	卫生间防滑垫	「金宁 PVC 塑料地毯大面积门垫卫生间防滑垫厕所厨房 s 型浴室防滑地垫」	2			85	170
156	益智区玩具	「儿童搭房子积木拼装玩具益智大颗粒拼墙窗模型拼图3岁6岁女孩新款」	4			32	128

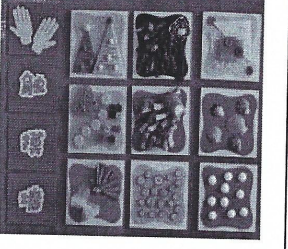
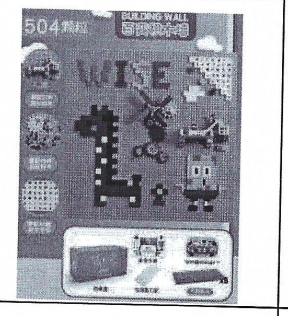
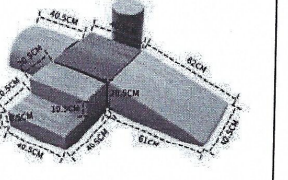
157	益智区玩具	「儿童木质 3d立体拼图玩具 1-2 到 3 周岁男女孩入门早教益智力开发玩具」	4	 <p>大象+熊猫+小牛+小狗+青蛙+鸭子</p>	41	164
158	音乐区角玩具	「奥尔夫打击乐器套装幼儿园宝宝小学早教儿童乐器套装启蒙音乐玩具」	4	 <p>原单活动价： 65.0 送收纳箱 送奥尔夫教程 猫头鹰铃鼓16件套</p>	65	260
159	玩具筐	「塑料收纳筐桌面幼儿园长方形小篮子玩具框宿舍家用厨房杂物收纳盒」	6	<p>绿色</p>  <p>浅口大号 两个装</p>	8	48
160	玩具筐	「塑料收纳筐桌面幼儿园长方形小篮子玩具框宿舍家用厨房杂物收纳盒」	6	<p>绿色</p>  <p>深口大号 两个装</p>	16	96
161	手工区角玩具	切切乐玩具宝宝切水果蔬菜可剥皮女孩儿童过家家厨房幼儿小孩益智」	6	 <p>30 件套</p>	35	210

162	泡沫 积木	「斯尔福 eva 大型软体泡沫积木 幼儿园安全搭建儿童益智玩具新 年礼物」	2	套	 单块9cm厚, 54粒装 颜色随机 单块最长尺寸32cm	121	242
163	益智 区玩 具	「儿童数字积木玩具蒙氏早教益 智拼装思维 1岁2 宝宝拼图-3 幼儿教具0」	4		 敲琴 扭扭虫 四合一配对板	45	180
164	触摸 墙	「幼儿园触摸墙材料主题创意墙 贴学区活动装饰感知游戏环创 半成品」	2			150	300
165	乐高 墙	「聪明屋大颗粒积木墙 3岁 ABS 材质」	1		 504颗粒 BULDING WALL 益智益智墙	228	228
166	滑梯	「儿童软体爬滑组合宝宝统感训 练早教中心爬行梯台阶婴儿软包 滑梯」	1		 48.5CM 38.5CM 10.5CM 48.5CM 18.5CM 81CM 61CM 61CM	279	279
167	玩具	「儿童宝宝平衡板玩具幼儿园室 内消耗体力运动器材感统训练家 用体能」	3		 小熊款充气器材	56	168

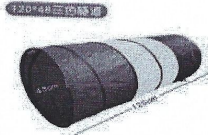
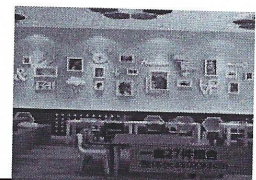
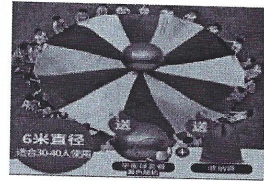
168	玩具	「宝宝阳光彩虹隧道玩具爬行筒 幼儿园家用儿童钻洞早教感统训 练器材」	4		30	120
169	挂墙	「幼儿园教室墙面装饰儿童早教 中心楼梯楼道挂饰动物墙上挂件 背景墙」	1		189	189
170	彩虹伞	「彩虹伞幼儿园户外游戏道具 儿童早教教具感统训练体智能活 动器材」	2		161	322
合计						398500

