

西施故里 户外导视方案

2 种 类 型



XI SHI GU LI

西施故里

总共平面图

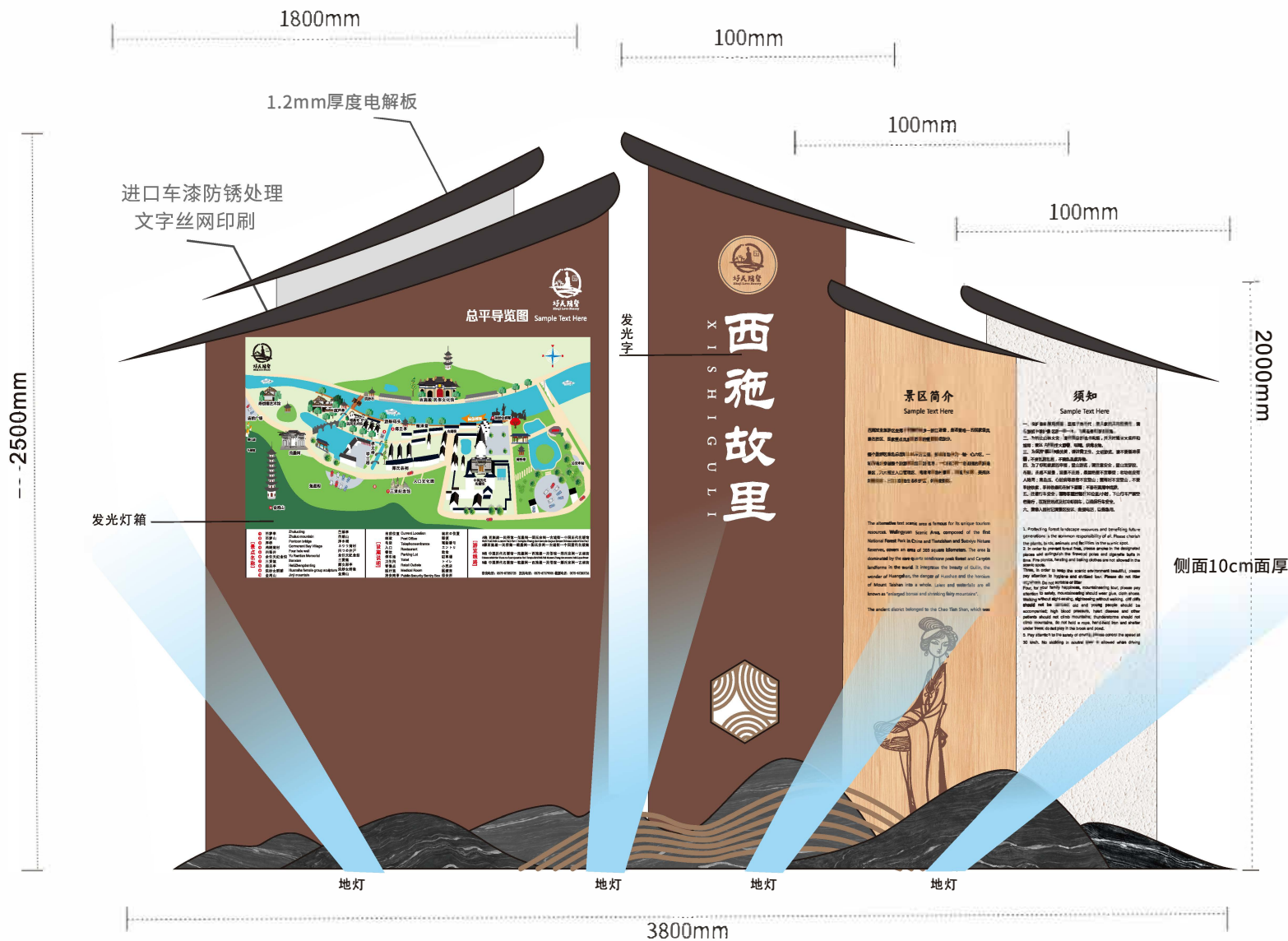

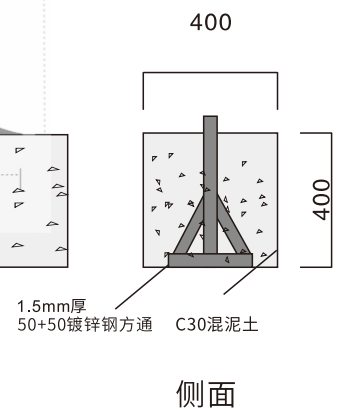
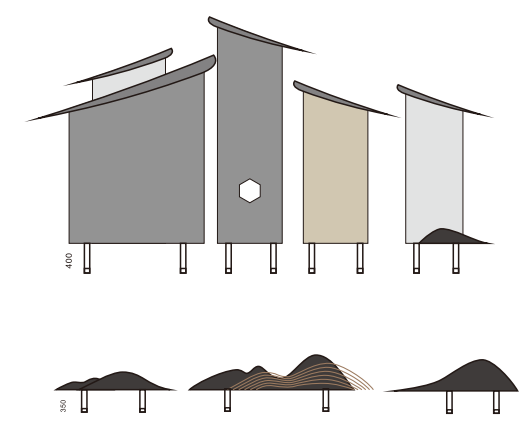
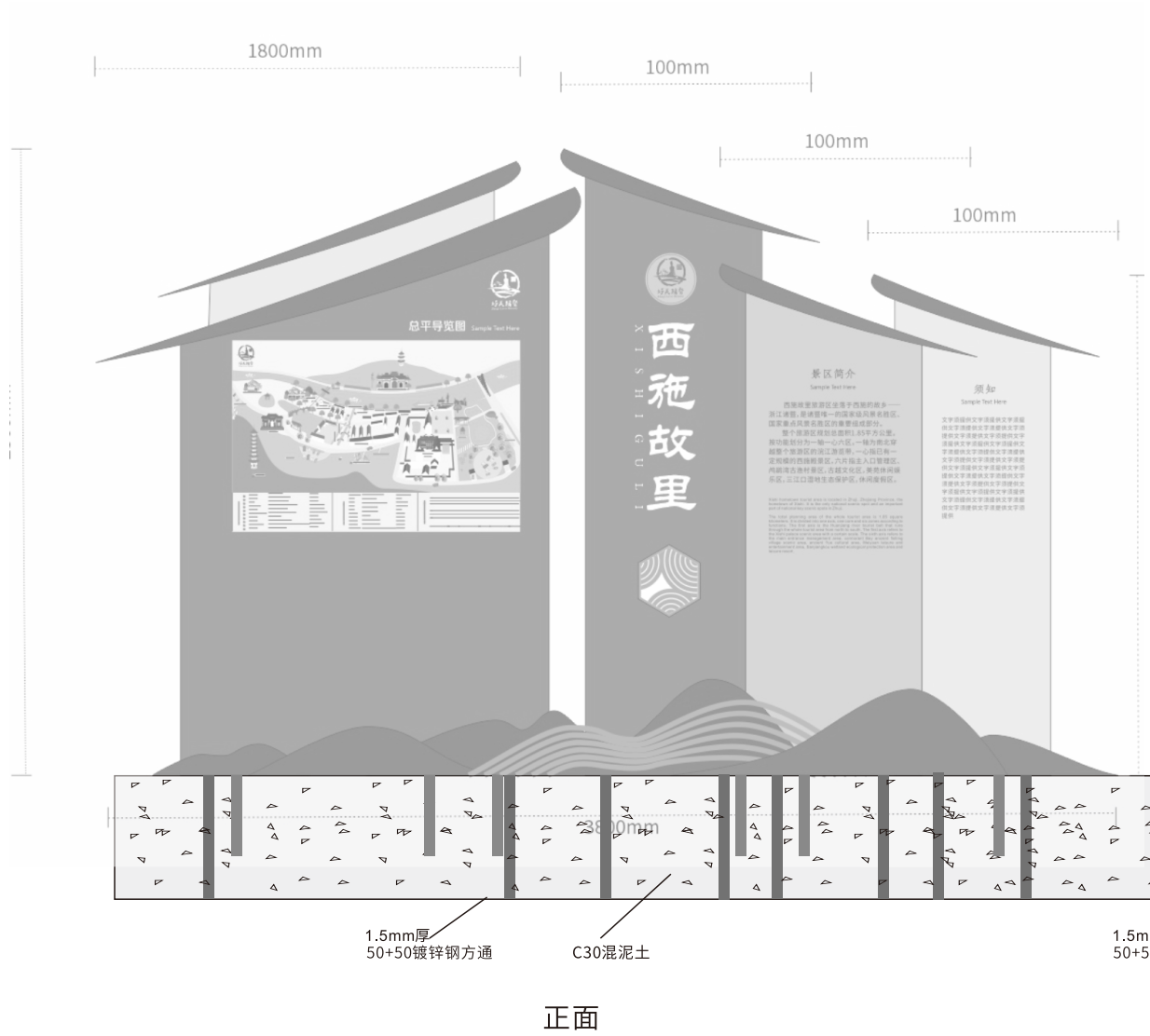



XISHI 故里



总平导览图 Sample Text Here



景区简介 Sample Text Here

杭州西施故里景区，位于绍兴，是中国唯一一个以春秋时期越国美女西施命名的旅游景区。景区内以西施故里为主题，展示了西施的传说、生活和爱情故事。景区内还有西施纪念馆、西施故里博物馆、西施故里主题公园等景点。景区内还有西施故里主题公园、西施故里主题公园、西施故里主题公园等景点。

须知 Sample Text Here

- 一、景区内禁止吸烟，禁止随地吐痰，禁止乱扔垃圾。
- 二、景区内禁止大声喧哗，禁止嬉戏打闹，禁止追逐打闹。
- 三、景区内禁止攀爬树木，禁止采摘花草，禁止破坏公共设施。
- 四、景区内禁止携带易燃易爆物品，禁止携带管制刀具。
- 五、景区内禁止携带宠物，禁止携带大型犬只。
- 六、景区内禁止携带危险品，禁止携带腐蚀性液体。
- 七、景区内禁止携带违禁品，禁止携带毒品。
- 八、景区内禁止携带违禁品，禁止携带毒品。
- 九、景区内禁止携带违禁品，禁止携带毒品。
- 十、景区内禁止携带违禁品，禁止携带毒品。



照片



绘制画



1 芒萝亭	Zhuluoting	芒蛸亭	Zhuloting	当前位置	Current Location	现在的位置
2 芒萝山	Zhuluo mountain	芒蛸山	Zhuluo mountain	邮政	Post Office	郵便
3 浮桥	Pontoon bridge	浮き橋	ウキ橋	电话	Telephone	電話番号
4 鸬鹚湾村	Cormorant Bay Village	カワウ湾村	カワウ湾村	入口	Telephone entrance	エントリ
5 四眼井	Four hole well	四つの井戸	四つの井戸	餐饮	Restaurant	飲食
6 余任天纪念馆	Yu Rentian Memorial	余任天記念館	余任天記念館	停车场	Parking Lot	駐車場
7 三贤馆	Sanxian	三賢館	三賢館	卫生间	Toilet	トイレ
8 郑旦亭	Halt Zhengdanting	鄭女形亭	鄭女形亭	零售点	Retail Outlets	小売店
9 浣纱女群雕	Huansha female group sculpture	浣紗女群像	浣紗女群像	医疗室	Medical Room	医療室
10 金鸡山	Jinji mountain	金鷄山	金鷄山	治安岗亭	Public Security Sentry Box	保安所

[游览线路]

A线 西施殿—民俗馆—范蠡祠—郑氏宗祠—古越街—中国历代名媛馆
Xishi Hall—folk custom Hall—Fan Li temple—Zheng clan temple—Guyue Street—Chinese celebrities Hall

B线 中国历代名媛馆—范蠡祠—西施殿—民俗馆—郑氏宗祠—古越街
Chinese celebrities' Museum of past dynasties—Fan Li Temple—Xishi Hall—Folk Museum—Zheng clan ancestral hall—Guyue Street

咨询电话: 0575-87283725 投诉电话: 0575-87379005 救援电话: 0575-87283726

X
I
S
H
I
G
U
I
I

方案一 手绘地图

地图重新绘制,以本景区浣纱桥金鸡塔西施殿范蠡祠浣纱女群雕像等一对一绘制突出主景点,地图色彩鲜明,生机活力,后期可以出手绘地图纸质版,作为旅游纪念品。请核对文字地图画面内容,需甲方提供准确无误的中英文资料后,立即设计所需版面效果。

照片



绘制画

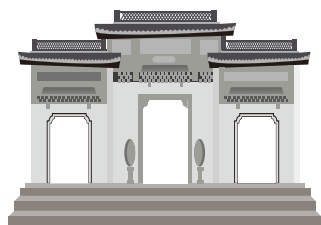

范蠡祠



西施故里西施殿

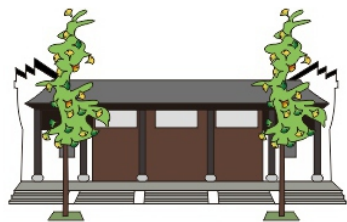

X
I
S
H
I
G
U
L
I
西施故里

方案一 竖版地图

范蠡祠 西施殿等地图景点绘制
手绘地图比百度地图等网上地图更具有观赏性, 比例上会重点突出景点

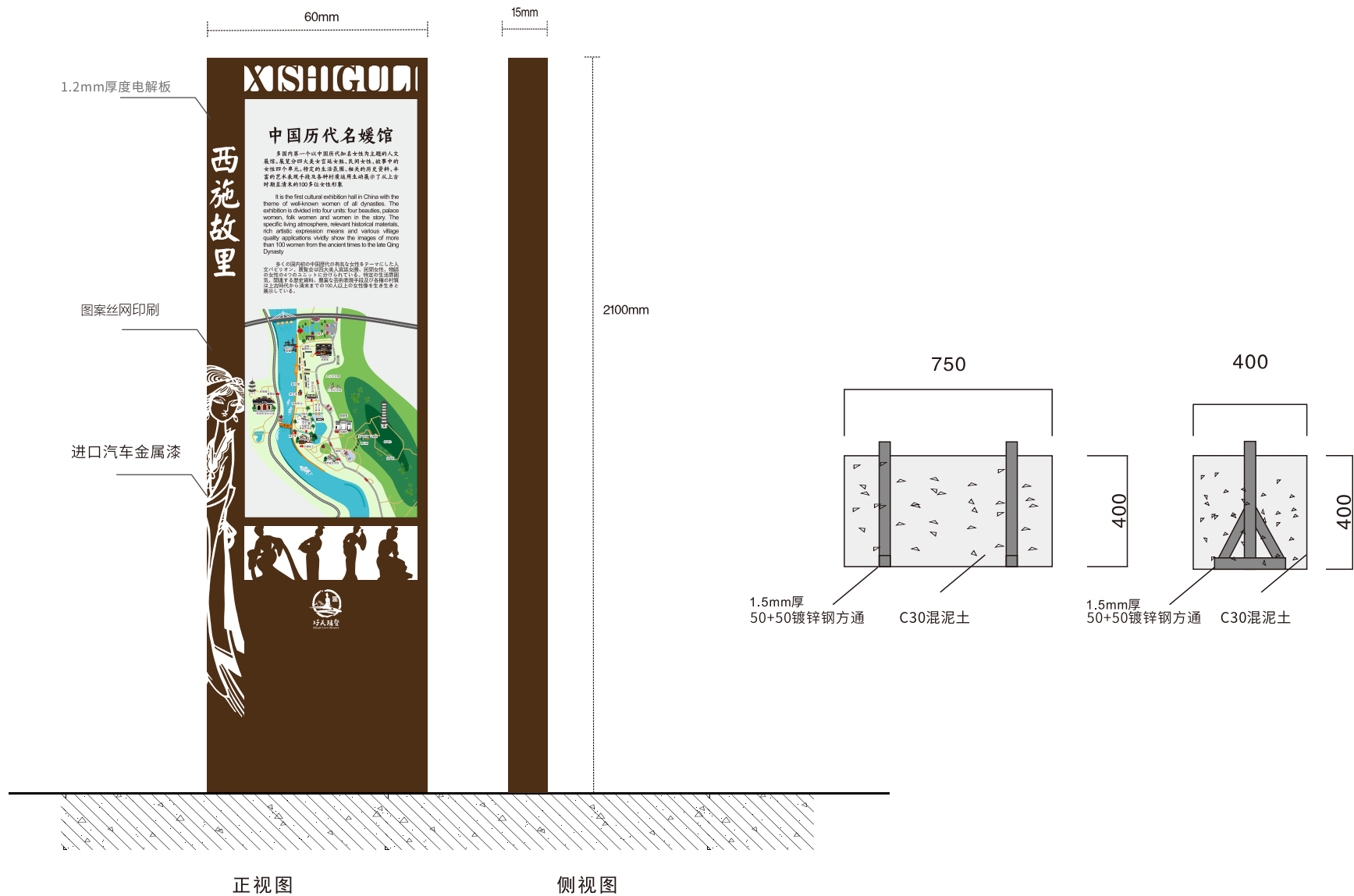

X
S
H
I
G
U
I
T
I
X
西施故里

方案一 景点说明牌

设计带诸暨特色，作色带西施图案丝网印刷，右侧黑色部分为西施浣纱剪影
整体设计两种主色彩，灰色为辅助色。
材质1.2不锈钢烤漆 西施故里大标题亚克力字 图案丝网印刷

XISHIGUOLI

西施故里

中国历代名媛馆

目前国内第一个以中国历代名媛女性为主题的永久性展馆，展览分四大美女宫苑女苑、民间女性、故事中的女性四个单元，特定的生活氛围，相关的历史资料，丰富的艺术表现手段及各种村落原址生动展示了从上古时期至清末的100多位女性形象。

It is the first cultural exhibition hall in China with the theme of ancient women of all dynasties. The exhibition is divided into four units: four beauties, palace women, folk women and women in the story. The specific living atmosphere, relevant historical materials, rich artistic expression means and various village quality applications vividly show the images of more than 100 women from the ancient times to the late Qing Dynasty.

多くの国内初の中国歴代の名媛女性物をテーマにした人文化の展示施設。展示は四大美人宮苑女苑、民間女性、物語中の女性という4つのユニットに分かれています。特定の生活雰囲気、関連する歴史資料、豊富な芸術表現手段、さまざまな村の原址が、上古の時代から清末まで100人以上の女性像を生き生きと展示しています。



西施故里

XISHIGUOLI

西施故里

中国历代名媛馆

多国内第一个以中国历代知名女性为主题的人文展馆。展览分四大美女宫廷女性、民间女性、故事中的女性四个单元。特定的生活氛围、相关的历史资料、丰富的艺术表现手段及各种材质运用生动展示了从上古时期至清末的100多位女性形象。

It is the first cultural exhibition hall in China with the theme of well-known women of all dynasties. The exhibition is divided into four units: four beauties, palace women, folk women and women in the story. The specific living atmosphere, relevant historical materials, rich artistic expression means and various village quality applications vividly show the images of more than 100 women from the ancient times to the late Qing Dynasty.

多くの項内初の中国歴代の有名女性をテーマにした人文パビリオン。展示会は四大美人宮廷女性、民間女性、物語の女性の4つのユニットに分けられている。特定の生活雰囲気、関連する歴史資料、豊富な芸術表現手段及び各種の材質は上古時代から清末までの100人以上の女性像を生き生きと展示している。



好天瑞景

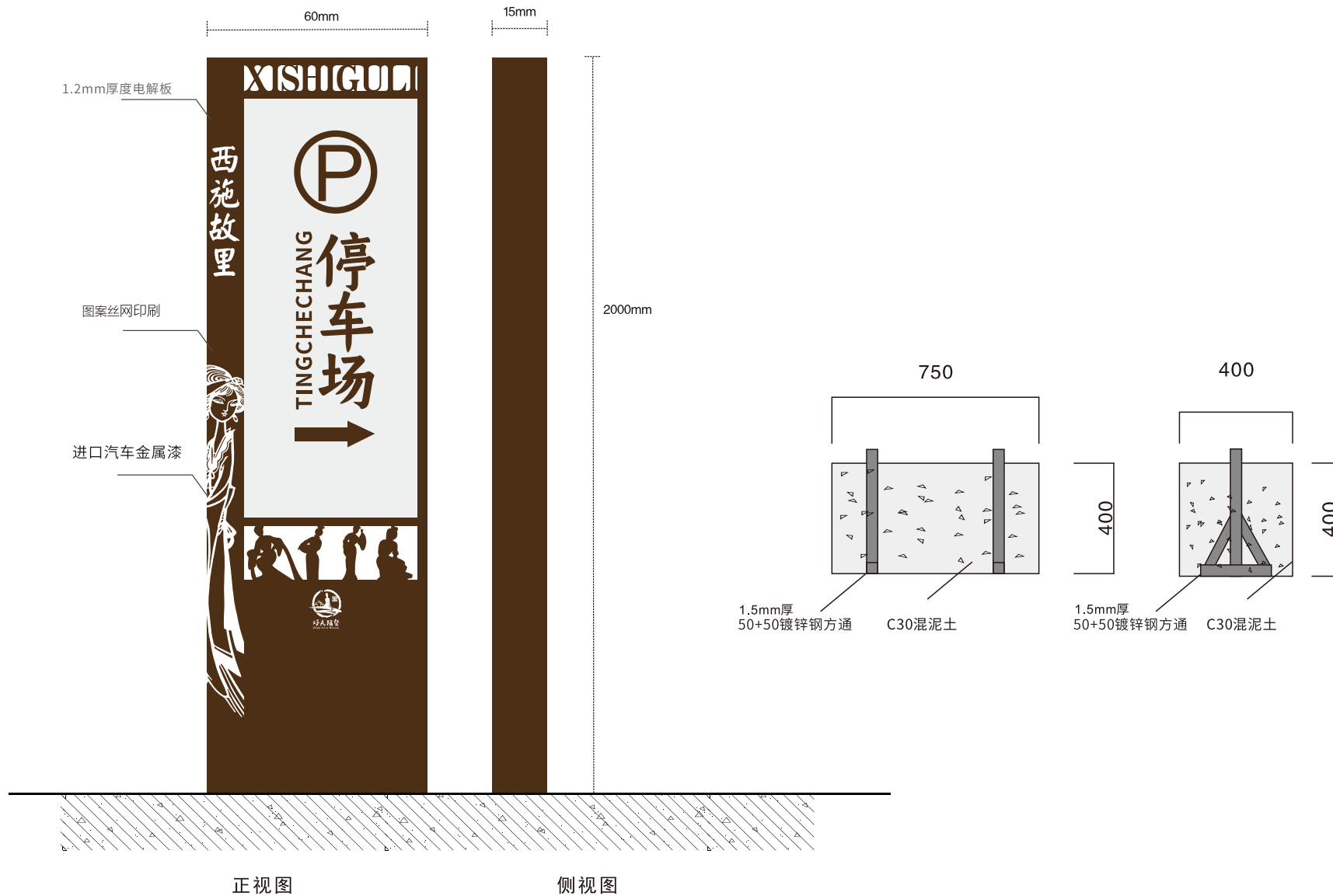

方案一 景点说明牌

设计带诸暨特色，作色带西施图案丝网印刷，右侧黑色部分为西施浣纱剪影
整体设计两种主色彩，灰色为辅助色。
进口车漆 防锈处理 西施故里大标题亚克力字 图案丝网印刷

XISHIGUOLI

西施故里



停车场



绍兴越剧

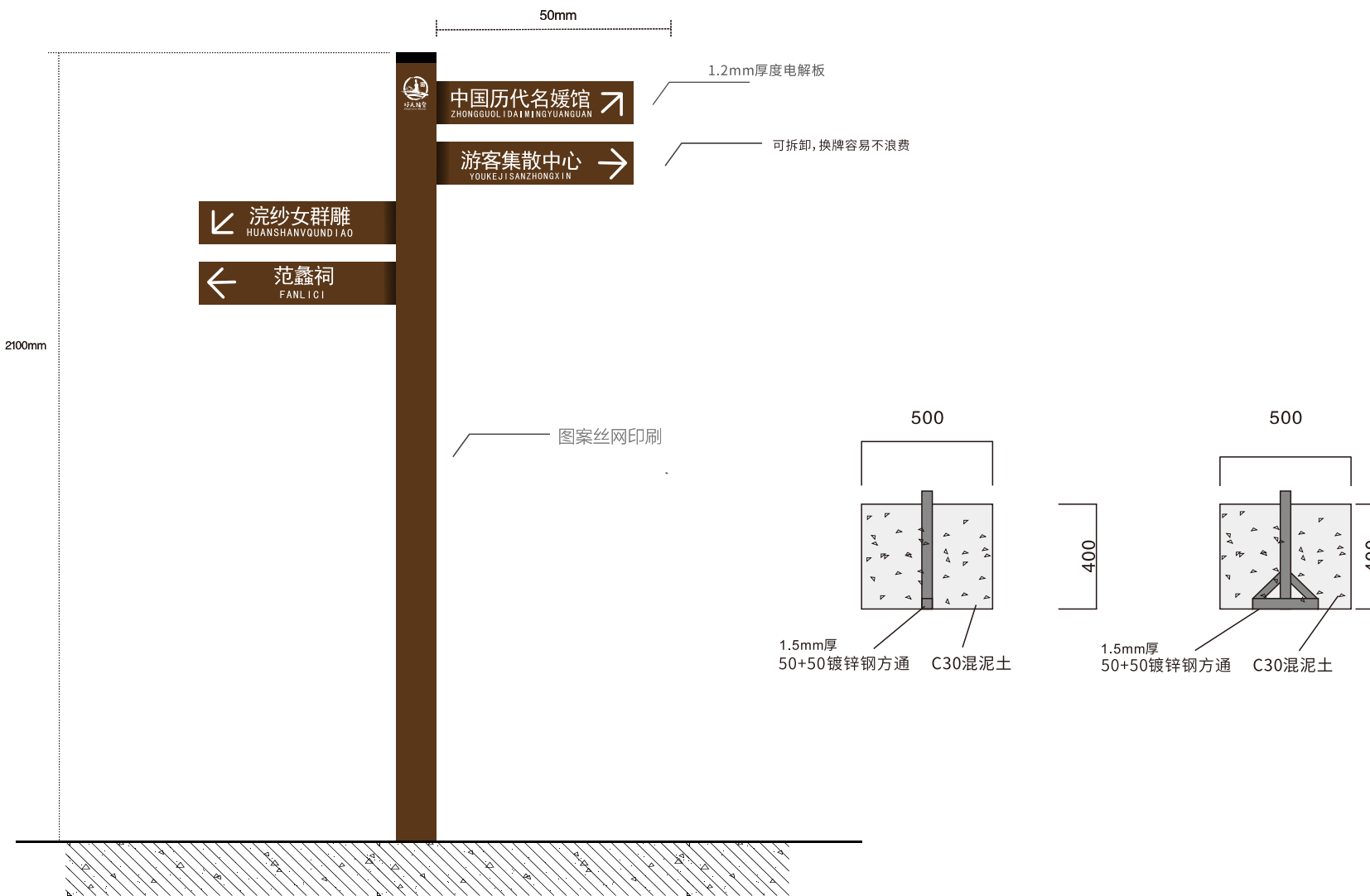

方案一 景点说明牌

设计带诸暨特色, 顶部西施浣纱剪影, 柱身带西施剪影;
牌子可拆卸, 换牌容易不浪费
电解板 进口车漆 防锈处理 图案商标丝网印刷



环天峡谷

中国历代名媛馆 ↗

ZHONGGUO LIDAI MINGYUANGUAN

游客集散中心 →

YOUKEJISANZHONGXIN



浣纱女群雕

HUANSHANVQUNDIAO



范蠡祠

FANLICI

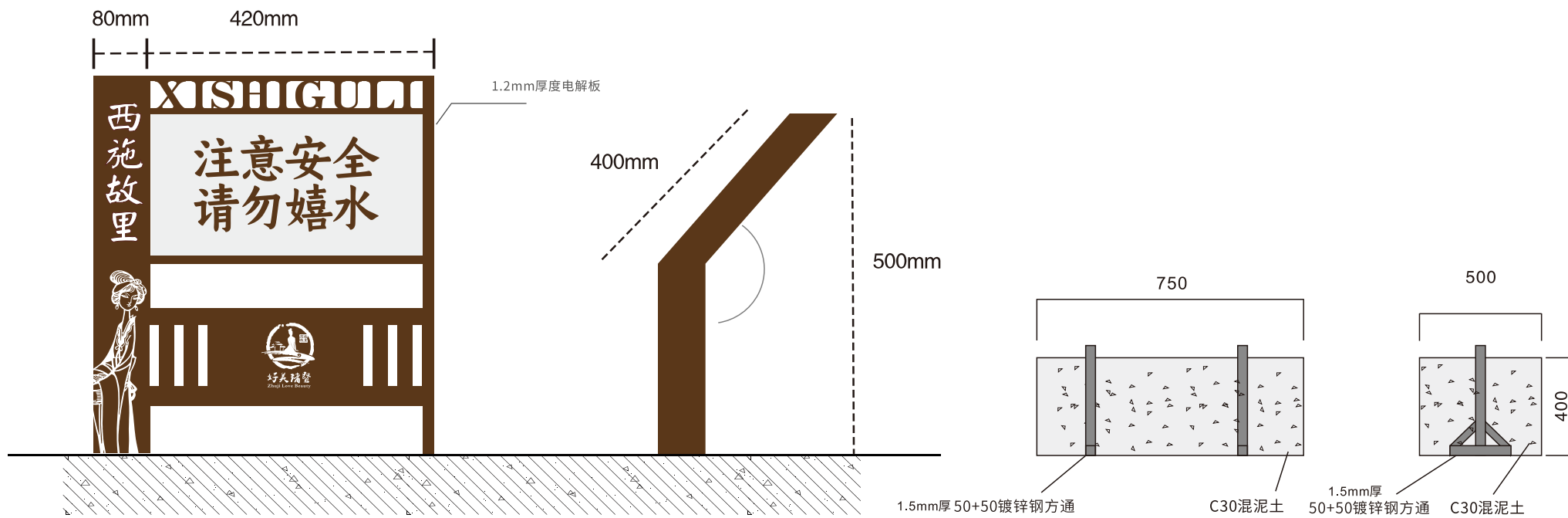

X
I
S
H
I
G
U
L
I

西施故里

方案一 花草牌警示牌

设计带诸暨特色，顶部西施西施故里拼音；
电解板 进口车漆 防锈处理 图案商标丝网印刷

西施故里

XISHIGU

芳香来自鲜花
小草需要呵护



西施故里
West Shiguo Cultural and Tourism Development Co., Ltd.